



A Passion for Soil

Minivid / Minivid PRO Reptill Minichisel V (mch-v)

GAMME VIGNE

Conçue pour le viticulteur professionnel





ovlac

OVLAC

90 ANS D'EXPÉRIENCE

Dans les outils de travail du sol

Ovlac est une entreprise **familiale qui se consacre à la fabrication de machines agricoles depuis 1936**. Depuis ses origines, elle a concentré son activité sur la fabrication de charrues à versoir, qui a été le produit phare de l'entreprise pendant plusieurs décennies et l'est encore aujourd'hui.

Depuis plusieurs années, la gamme de produits s'est élargie pour inclure d'autres outils tels que des cultivateurs ou des déchaumeurs à disques, mais toujours dans le domaine du travail du sol. Aujourd'hui, **Ovlac** en est à sa troisième génération et est le plus **grand fabricant espagnol de machines de travail du sol**.

Ovlac exporte **environ 60 % de sa production dans plus de 20 pays**.

Des marchés aussi exigeants et compétitifs que la France, l'Allemagne et le Royaume-Uni, ainsi que d'autres aussi éloignés que le Chili, l'Afrique du Sud, la Nouvelle-Zélande et la Chine demandent actuellement des produits **Ovlac**.

Grâce à nos techniques de construction de pointe et à notre propre **département de recherche et développement**, nous sommes en mesure d'offrir des produits de la plus haute qualité.

L'engagement **d'Ovlac** en faveur de la **qualité** du produit qu'elle offre à ses utilisateurs finaux est une tâche quotidienne pour l'entreprise, car chaque étape et chaque décision prises visent à fournir à l'agriculteur un produit fiable dont il peut se sentir fier.

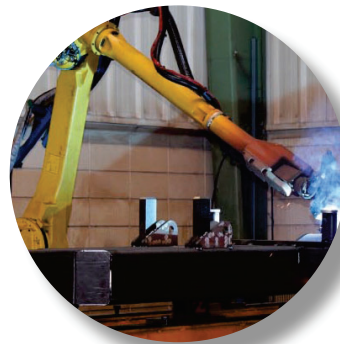

MINIVID/MINIVID PRO

Par et pour les professionnels

La **Minivid** a été développée en collaboration avec des professionnels de la vigne qui ont exprimé les besoins spécifiques qu'une machine doit satisfaire dans leurs exploitations. Partant de ces exigences, **Ovlac** a conçu un déchaumeur à disques rapide spécialement destiné au vignoble, en y intégrant toute son expérience acquise dans les grandes cultures : bras en acier à haute limite élastique (ALE), moyeux étanches sans entretien avec double roulement conique, etc. Le résultat: une machine robuste, fiable et hautement performante.

La **Minivid** est proposée en **deux versions**:

MINIVID PRO

Conçue pour les entreprises de travaux agricoles et les professionnels, elle peut s'adapter à différentes largeurs d'interrang grâce à un réglage hydraulique depuis le tracteur. Ce réglage est, de plus, indépendant pour la rangée avant et la rangée arrière.

MINIVID

Version plus économique, à largeur de travail fixe pour une largeur d'interrang déterminée.

PRINCIPES DE FONCTIONNEMENT

Quelle que soit la hauteur de la végétation, la herse à disques indépendants Minivid réalise un travail impeccable, sans risque de bourrages, grâce à ses disques crénelés et à son angle d'attaque agressif.

Contrairement aux déchaumeurs rapides traditionnels pour grandes cultures, la Minivid ne dispose pas les disques de la rangée avant dans un sens et ceux de l'arrière dans l'autre, mais selon un principe différent : la rangée avant projette vers l'extérieur tandis que la rangée arrière rabat vers le centre, suivant un axe de symétrie parallèle au sens de marche.

Un bras central, réglable en hauteur et équipé d'un soc en aile d'hirondelle (ou d'un disque en option), assure le travail dans la bande non couverte par les disques.

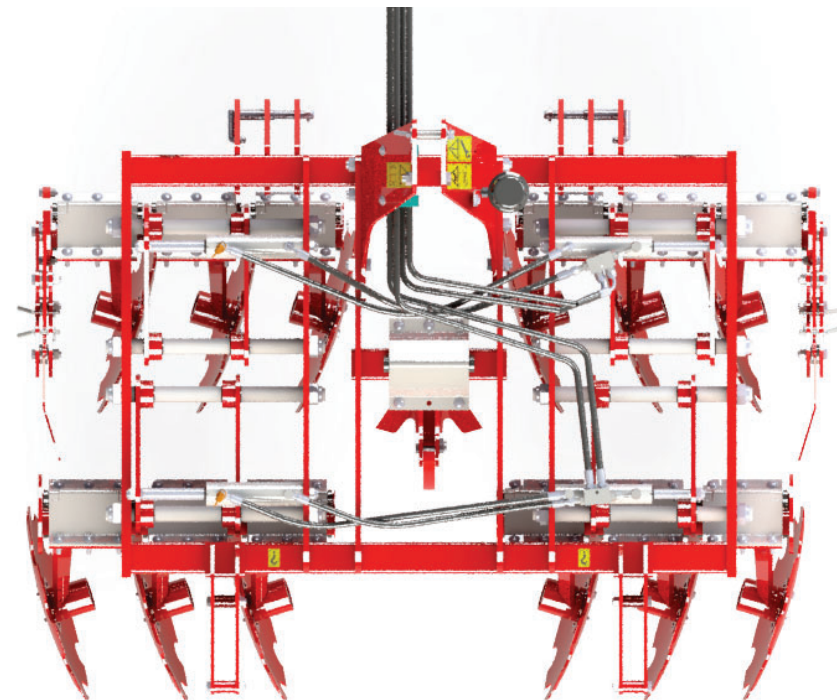

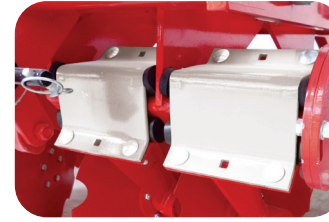

Non Stop à base d'élastomères. Moyeux étanches.



Plaques latérales avec parallélogramme.

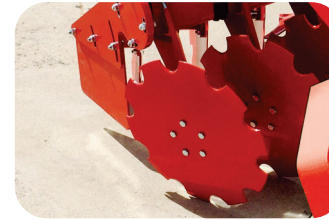

Disques de 20" (510 mm) en 6 mm d'épaisseur.

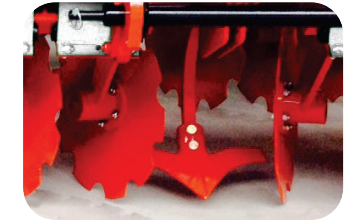

Bras central avec soc bineur. (De série sur la version PRO)



Disques additionnels boulonnés + disques extérieurs arrière



Disque central à la place du bras. (De série sur la version fixe)



Élévation hydraulique du châssis.



Large gamme de rouleaux disponible. (Voir page 14)

MINIVID/MINIVID PRO

Avantages



Sans risque de bourrage : le travail avec disques assure une utilisation sans bourrages, même dans les conditions les plus difficiles.



Après le passage de la Minivid, le sol reste parfaitement nivelé.



Les vignes ne sont pas affectées grâce aux limiteurs latéraux qui empêchent les projections de terre.



De même, le pied de la plante reste dégagé puisque la terre des deux côtés est projetée vers l'intérieur.



Le coût de remplacement des pièces d'usure de la Minivid est 4 fois inférieur à celui d'un cultivateur traditionnel.

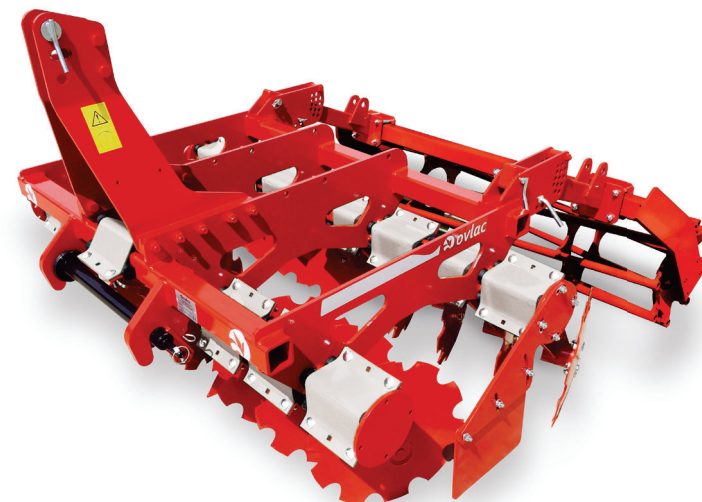

Caractéristiques techniques

MODÈLE	Disques (de série)	Largeur de travail (cm)	Largeur totale (cm)	Puissance (CV)	Poids (Kg)
Minivid 8	9	115	122	60/70	790
Minivid 10*	11	140	146	60/70	820
Minivid 12*	13	165	171	60/70	860
Minivid 14*	15	190	196	80/90	900
Minivid 16*	17	215	221	90/100	940
Minivid 18*	19	240	246	100/110	980
Minivid Pro 10	10	140-170	146	60/70	870
Minivid Pro 12	12	165-195	171	60/70	980
Minivid Pro 14	14	190-220	196	80/90	1.080
Minivid Pro 16	16	215-245	221	90/100	1.190
Minivid Pro 18	18	240-270	246	100/110	1.300

Les modèles Minivid, dans les versions de 10 à 18, sont extensibles avec 4 disques supplémentaires boulonnés (+50 cm)

Remarque: données indicatives susceptibles de varier en fonction des équipements optionnels.

- Attelage en catégorie I ou II avec boulons.
- Version Pro: 2 raccords hydrauliques D.E. sont nécessaires.
- Disques de 20" (510 mm) et 6 mm d'épaisseur.

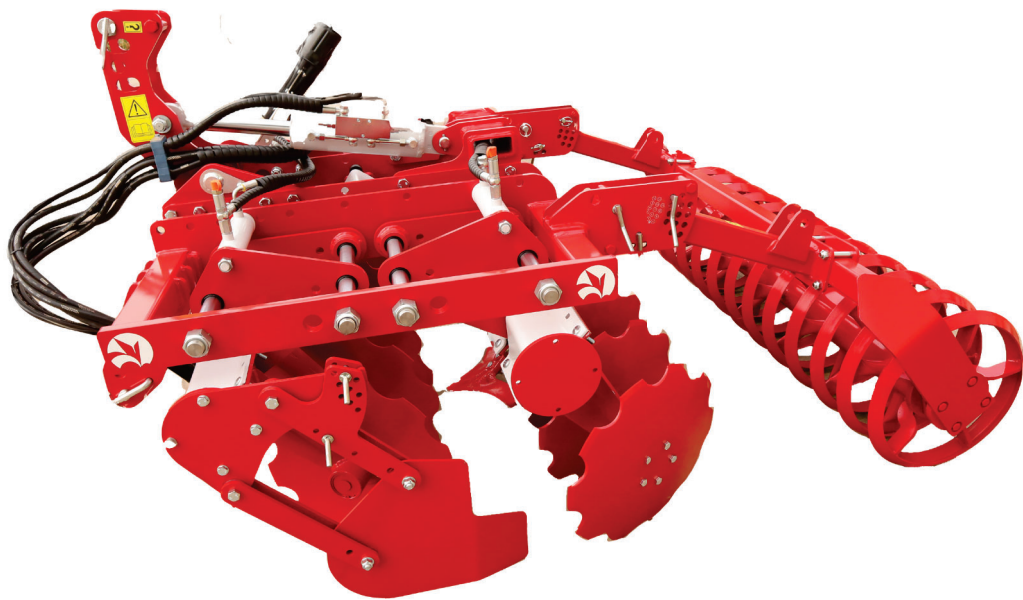

REPTILL

Quand le mot « Hybride » prend tout son sens

Le **Reptill** est un déchaumeur polyvalent développé en collaboration avec un grand domaine viticole français qui cherchait à optimiser ses coûts en réduisant le nombre de passages. Conçu sur la base du Minivid, l'écartement entre les deux rangées de disques a été augmenté afin d'intégrer une rangée de dents décompacteuses réglables en profondeur.

Ainsi, le **Reptill** permet en un seul passage de couper les racines, broyer et incorporer les résidus végétaux de l'interrang, tout en décompactant en profondeur et en améliorant le drainage.

La profondeur de travail de la rangée de dents décompacteuses se règle au moyen d'un parallélogramme hydraulique à grand débattement, offrant une plage de travail de 0 à 35 cm. En position haute, les dents sont neutralisées, ce qui permet d'utiliser le Reptill comme simple déchaumeur rapide pour les travaux superficiels d'entretien.

PRINCIPES DE FONCTIONNEMENT

La première rangée de disques du Reptill coupe la végétation devant les dents, permettant ainsi de décompacter dans des conditions où un décompacteur seul ne le pourrait pas en raison des bourrages continus.

De plus, la profondeur de travail des dents se règle hydrauliquement depuis la cabine du tracteur, ce qui permet de l'adapter aux conditions de chaque moment.

Cette régulation en hauteur des dents décompacteuses est très large. Elle permet de travailler jusqu'à 25 cm en dessous de la profondeur des disques. À l'autre extrême, en plaçant les dents en position la plus haute, celles-ci sont désactivées et le Reptill fonctionne comme une simple déchaumeuse rapide pour des travaux superficiels à grande vitesse. 2 machines en 1.

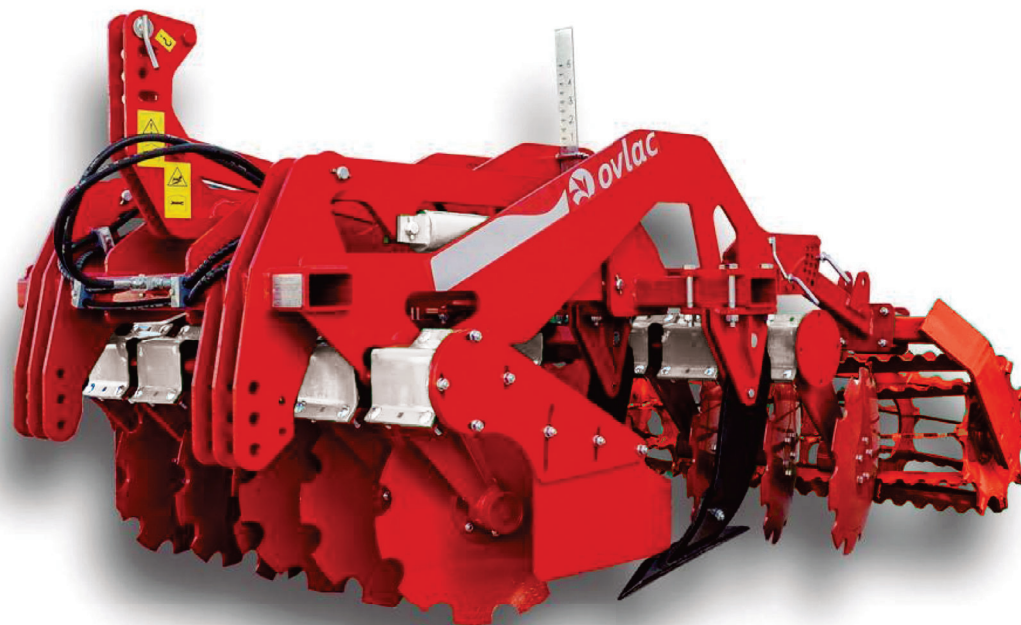

Les dents de 600 mm peuvent descendre jusqu'à 25 cm en dessous de la profondeur de travail des disques.

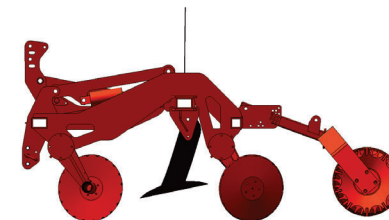

Les dents de 600 mm se relèvent à 18 cm au-dessus des disques.

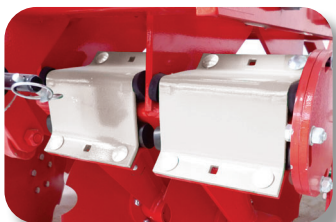

Système Non Stop à base d'élastomères avec reliefs anti-expulsion.



Réglage hydraulique de la profondeur du décompacteur.



Disques de 20" (510 mm) de diamètre et 6 mm d'épaisseur.



Moyeux étanches 100 % sans entretien.

Options

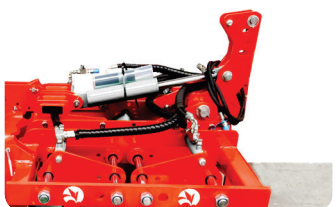

Châssis relevable hydrauliquement pour une meilleure maniabilité en bout de champ.

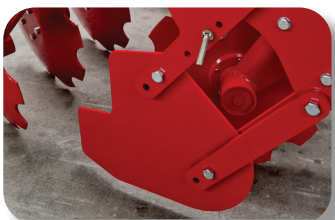

Plaques limitatrices latérales avec parallélogramme.



Large gamme de rouleaux disponible. (Voir page 14)

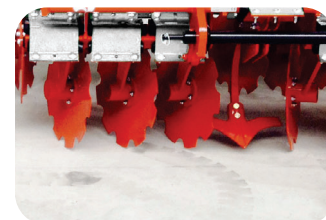

Bras central avec soc binette.



Kit de 2 disques arrière extérieurs.



REPTILL

Avantages



Sans bourrage:

Les disques offrent comme principal avantage un travail sans bourrages, même dans les conditions les plus difficiles.



Finition:

Après un passage du Reptill, l'interligne reste parfaitement décompacté et nivelé.



Qualité:

Le pied des vignes reste propre et dégagé grâce à la rangée arrière de disques qui projette la terre vers le centre de l'interligne.



Optimisation des coûts:

Le Reptill effectue le travail de plusieurs machines en un seul passage, réduisant ainsi les coûts de carburant, le temps de travail et l'entretien d'un parc de machines plus important.



Protection:

Les vignes ne sont pas affectées par le passage du Reptill grâce à ses plaques limitatrices qui évitent les projections de terre des deux côtés. Les dents décompacteuses sont courbées vers le centre du rang afin de limiter le risque d'endommager les ceps.

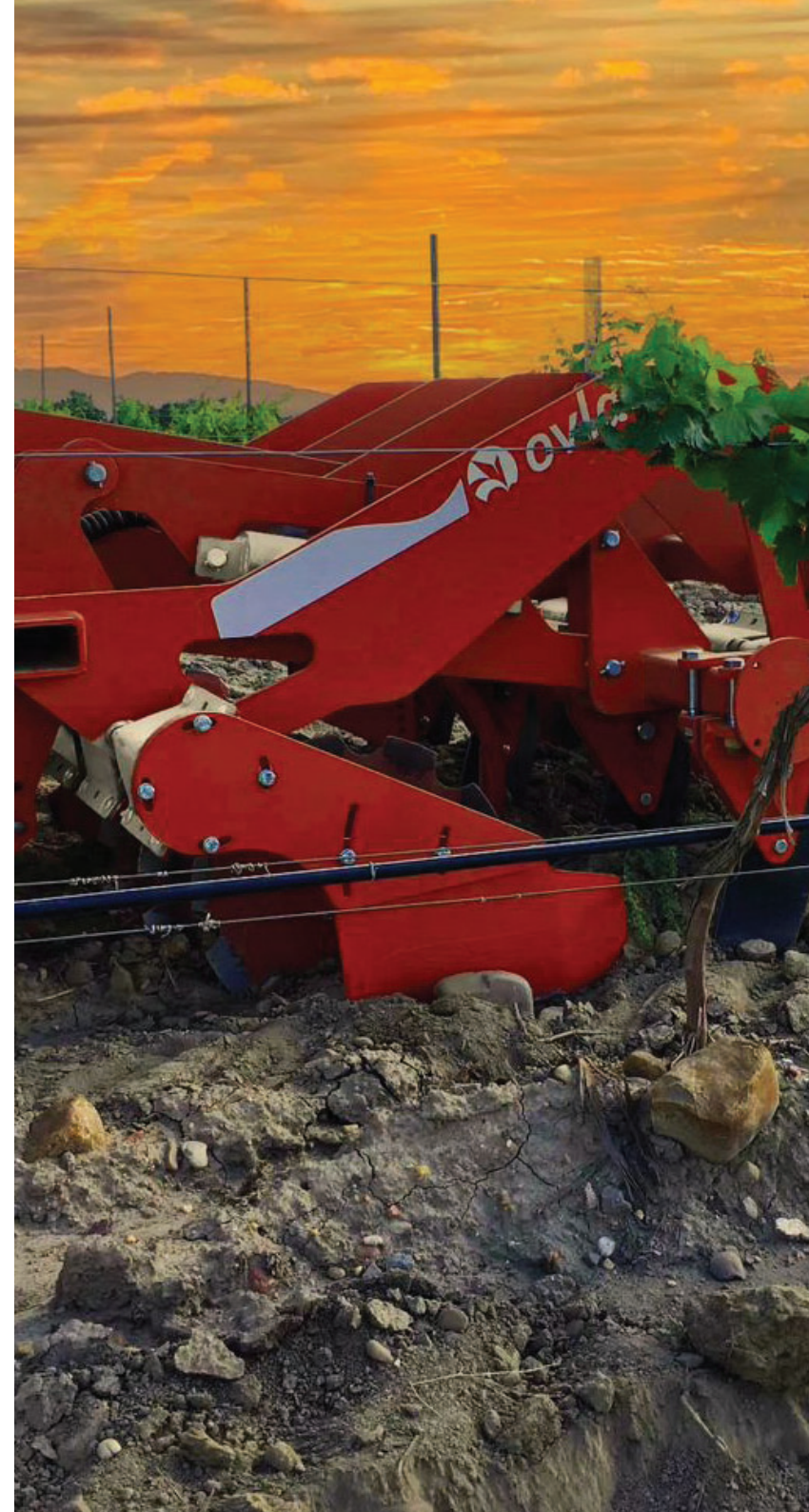



Caractéristiques techniques

MODÈLE	Disques	Dents	Largeur de travail (cm)	Largeur totale (cm)	Puissance (CV)	Poids (Kg)
Reptill-8/2	8	2	105	111	80/90	980
Reptill-10/2	10	2	140	146	80/100	1.100
Reptill-12/4	12	4	165	171	90/110	1.220
Reptill-14/4	14	4	190	196	110/130	1.345
Reptill-16/4	16	4 (opt. 6)	215	221	120/150	1.440
Reptill-16/6	16	6	215	221	120/150	1.510

Remarque : données susceptibles de varier selon les options.

- Attelage cat. I ou II.
- Attelage avec boulons.
- Fonctions hydrauliques : 1 D.E. pour les dents. Un deuxième D.E. pour l'option châssis relevable.
- Disques crénelés de 20" (510 mm) de diamètre et 6 mm d'épaisseur.
- Dents décompacteuses courbes de 600 mm avec fusible, protecteur et pointes forgées.
- Indicateur de profondeur facilement visible.



MINICHISEL V

Un outil pour les plus exigeants

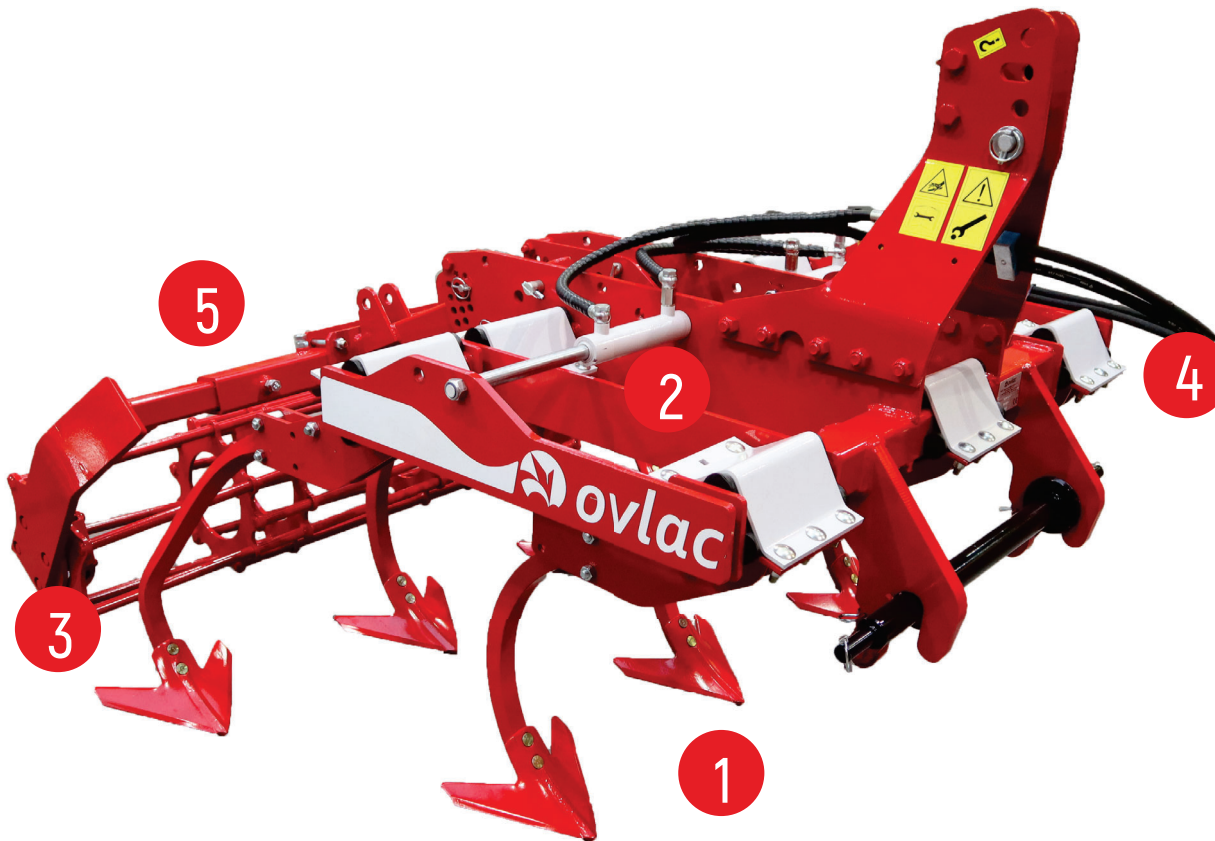

1. Bras décalés en 4 rangées pour un plus grand dégagement et afin d'éviter les bourrages avec les résidus.
2. Châssis télescopique hydraulique de série pour une adaptation facile à la largeur de l'interrang depuis la cabine du tracteur.
3. Bras de 35x35 mm et 7 cm plus hauts. Plus de robustesse et un meilleur dégagement.
4. Avec le système Non Stop exclusif d'Ovlac à base d'élastomères. Sans bagues, axes ni graisseurs. Adieu les jeux et avec 0 entretien.
5. Large gamme d'accessoires arrière pour une finition optimale.

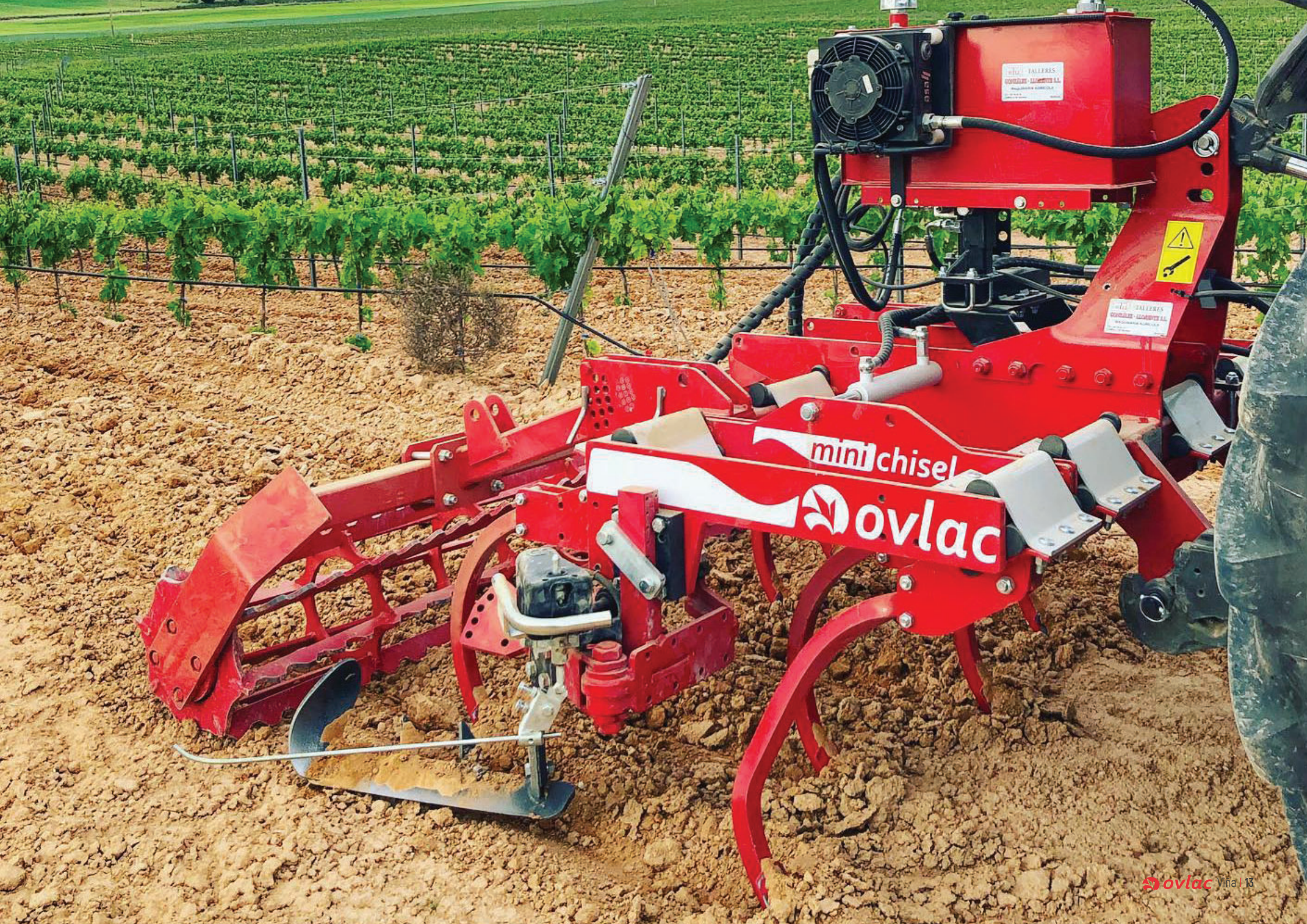

OV-LAC S.L.
OV-LAC S.L.
OV-LAC S.L.



OV-LAC S.L.
OV-LAC S.L.
OV-LAC S.L.

mini chisel

ovlac

MINICHISEL V

Options

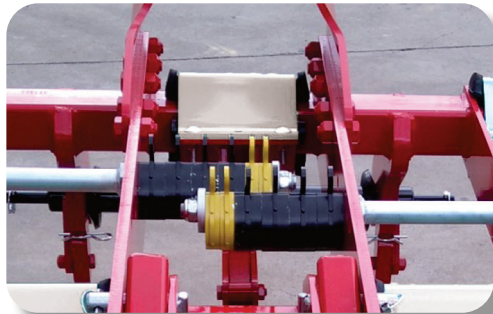

Châssis télescopique manuel au lieu d'hydraulique. Grande facilité et confort grâce au système de clips.



Châssis repliable hydrauliquement. Vérin avec rotules et valve Over Center.



Trémie pour couverts végétaux.



Rouleau CRG de 400 mm.



Rouleau à platines crantées de 400 mm ou 520 mm.



Rouleau à barres de 480 mm ou 540 mm.



Rouleau V-Ring de 500 mm.

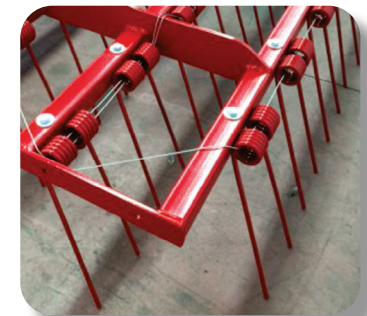

Herses peignes à 2 ou 3 rangées.

Caractéristiques techniques

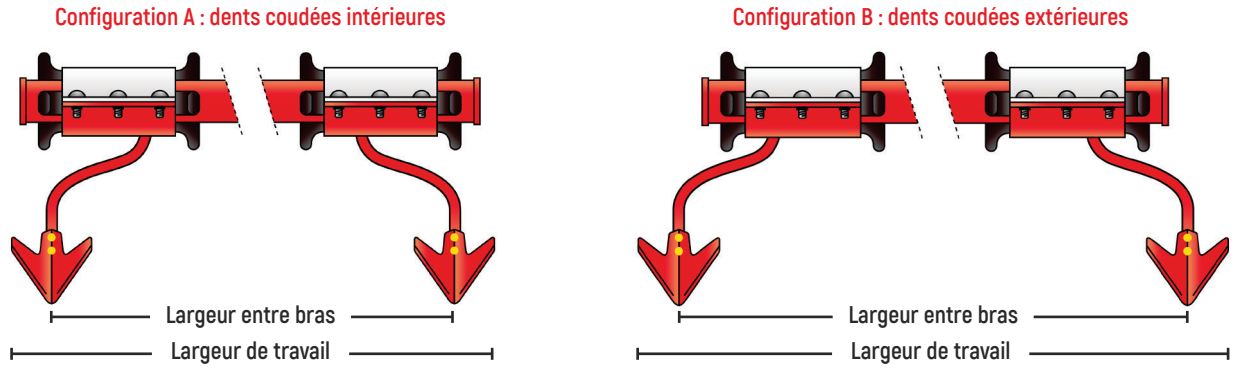

MODÈLE	Largeur de travail [cm]		Largeur totale entre bras [cm]		Puissance [CV]	Poids [Kg]
	(A)	(B)	(A)	(B)		
Minichisel-V-7	174-214	186-226	145-185	157-197	60/80	700
Minichisel-V-7-I	165-205	177-217	136-179	148-188	60/80	700
Minichisel-V-9	210-250	222-262	181-221	193-233	70/90	760
Minichisel-V-9-I						
Minichisel-V-9-IR	193-233	205-245	164-204	176-216	70/90	710
Minichisel-V-11	261-301	273-313	232-272	244-284	80/100	820
Minichisel-V-11-I						
Minichisel-V-11R	244-284	256-296	215-255	227-267	80/100	810

Remarque : Versions "I" prédisposées pour l'installation d'intercepts.



UNE SOLUTION POUR CHAQUE TERRAIN



Charrues



Charrues Déchaumeuses

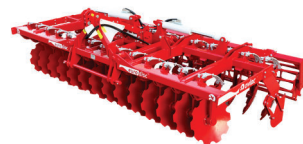

Déchaumeurs à Disques



Déchaumeurs à Dents



Déchaumeurs à Dents Vigne



Déchaumeurs à Disques Vigne



Polígono Industrial, P-163 / 165 - 34200 - Venta de Baños

Palencia / Espagne - Tel: **+34 979 76 10 11**

ovlac@ovlac.com - www.ovlac.com



FONDO EUROPEO
DE DESARROLLO
REGIONAL

